

OREC

あぜ草刈機シリーズ ウイングモアー

WING MOWER

あぜの草刈りをラクに速く

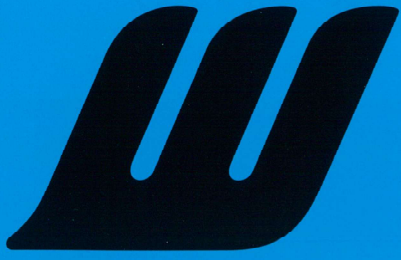

ウイングモアー
実演動画





あぜの草刈りをラクに速く

ウイングモアーとは

従来の“あぜ”の草刈りは上面と側面の両方を刈らなければならないため、

時間もかかり非常に大変な作業でした。

そんな“あぜ”でのラクで効率的な草刈りを目指して、

誕生したのが自走式のウイングモアーです。



労力軽減

あぜの草刈りは不安定な姿勢で、刈草を水田内に落とさないように、持ち上げながら行うきつい作業です。自走式のウイングモアを導入すれば、あぜでの草刈りもラクに完了します。

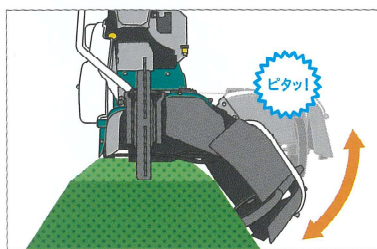

作業効率

特殊な機械構造で、あぜの上面と側面を同時に刈り取ります。草を粉碎するため、草刈り後の集草も不要、刈あともキレイです。



安全性

走行レバーを離せばすぐに停止。あぜ上での安全な草刈りを可能とします。

草刈りの仕組み

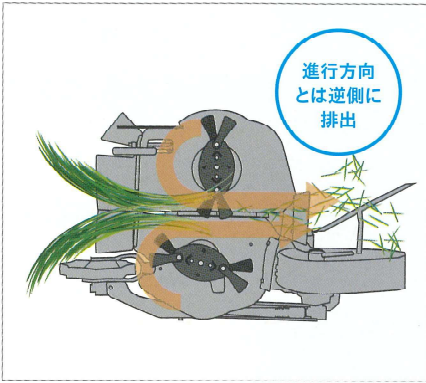

2面同時刈り

2つのナイフディスクが内回りで回転し、草をスムーズに排出します。刈草が水田内に落ちにくい構造です。

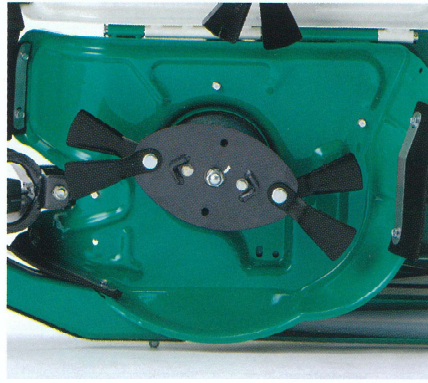

フリーナイフ

フリーナイフで草を細かく粉砕します。集草不要で、キレイな刈りあとを実現します。衝撃を吸収し、機械へのダメージを抑えます。



刈高調整

条件に合わせて、あぜの上面と側面の刈高さをそれぞれ調整できます。

スムーズな操作性

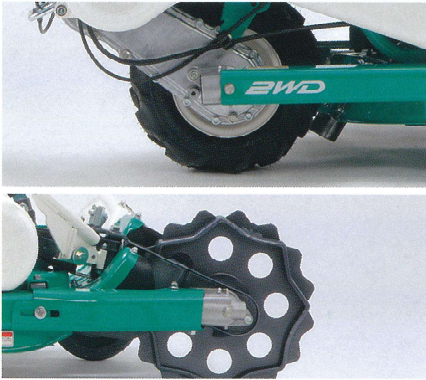

駆動力

独自のスパイク車輪と幅広のラグタイヤ採用で牽引力・安定感のある作業を可能にします。

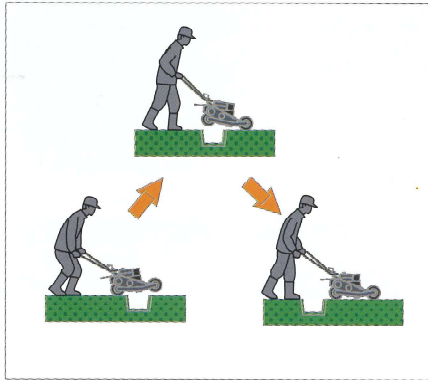

2輪駆動

前後輪が同時に駆動するため、走破性に優れ、溝越えもラクに行えます。



旋回

あぜ上での旋回時は、ウイング部を水平に戻し、ハンドルを押し下げ、前方を少し浮かせて旋回します。ハンドル押し下げ重量を軽減しているため、旋回もラクに行えます。
※クローラータイプはラクラク旋回付き

新機能

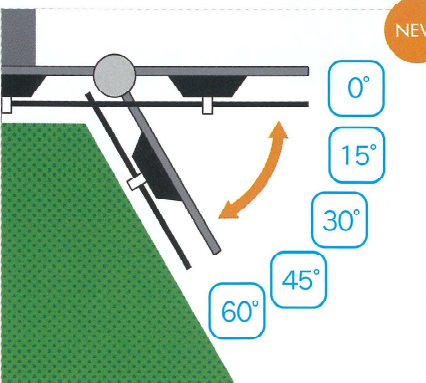

スイング機構

刈取部の角度は5段階で調整できます。多様なあぜにフィットした草刈りを可能にします。
※WMC1327Fは3段階



積載用固定フック採用

積載用の固定フックを新採用しました。

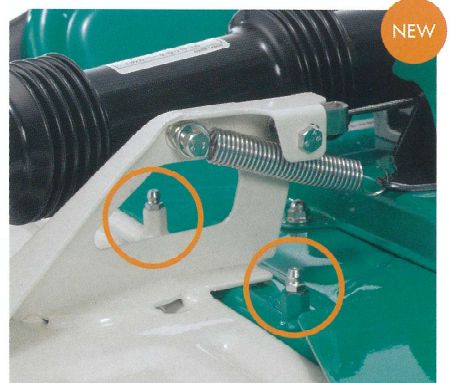

グリスニップル追加

メンテナンス性向上のため、ロータリーカバーにグリスニップルを追加しました。

WING MOWER PRO

プロ仕様



プロシリーズの4つの特徴



スピード

シリーズ最速3.2km/hを搭載し、高効率な作業を実現します。
速度は3段階から選択できます。

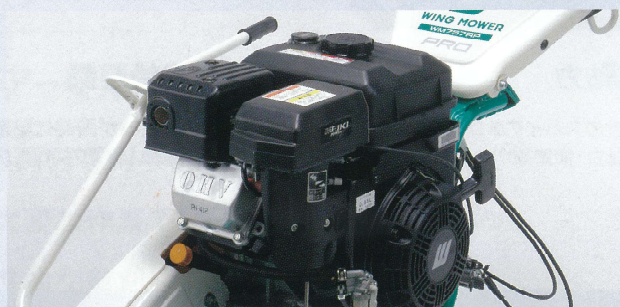

パワフル

7馬力エンジン搭載で、パワフルな草刈りが可能です。



耐久性

ロータリーカバーはサビ・曲がりに強い耐候性鋼を採用しました。



前輪角度調整

使いやすい角度に調整可能
(左:2°、右:4°)

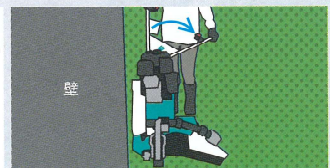

壁

ハンドル左右調整

壁際など、あらゆる場所での草刈りを可能に。※WM757APのみ

操作性

園場に合わせ、より使いやすい調整が可能です。

WM757AP **PRO**



最大出力 7.0ps (5.1kW)	刈幅 710mm (375mm×2)	走行 前進:3速 後進:1速	駆動 2WD	耐候性鋼 カバー
フリー ナイフ	前輪 角度調整	ハンドル 左右 調整可		

¥394,900 (税込10%)
(本体価格 ¥359,000)

7馬力の強力エンジンと3速仕様で、
大型の圃場にも対応する
ウイングモアのフラッグシップモデルです。

WMC747AP **PRO**

最大出力 7.0ps (5.1kW)	刈幅 710mm (375mm×2)	走行 前進:3速 後進:1速	駆動 2WD	耐候性鋼 カバー
フリー ナイフ	前輪 角度調整	ゴム クローラー	ラクラク 旋回機能	



¥449,900 (税込10%)
(本体価格 ¥409,000)

プロ仕様に加えてクローラー走行で
抜群の走破性。
軟弱地でも確実にグリップし、
スピーディーな草刈りを実現します。

クローラータイプの特徴

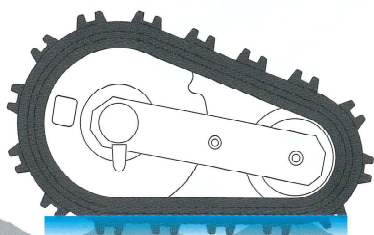

直進性

クローラー仕様でぬかるんだあぜ上でも抜群の走破性。

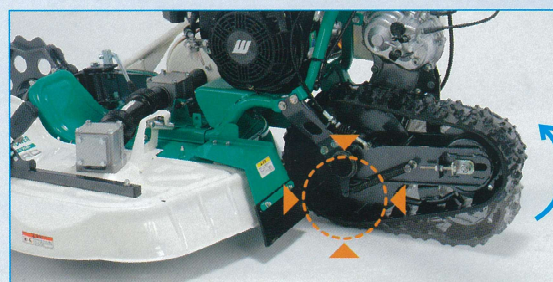

ラクラク旋回

クローラー後部を浮かせてロックでき、
接地面を少なくできる事でラクに旋回できます。

WM746AF・WM646AF

スタンダードモデル



【写真:WM746F】

最大出力 6.3ps (4.6kW)	刈幅 690mm (355mm×2)	走行 前進:2速 後進:1速	駆動 2WD	フリー ナイフ
--------------------------	--------------------------	----------------------	-----------	------------

WM746AF

¥339,900 (税込10%)

(本体価格 ¥309,000)

最大出力 6.3ps (4.6kW)	刈幅 600mm (310mm×2)	走行 前進:2速 後進:1速	駆動 2WD	フリー ナイフ
--------------------------	--------------------------	----------------------	-----------	------------

WM646AF

¥328,900 (税込10%)

(本体価格 ¥299,000)

効率と扱いやすさを両立したスタンダードモデル。
初心者からベテランまで安心してお使いいただけます。

WMC1327F

クローラー3連仕様

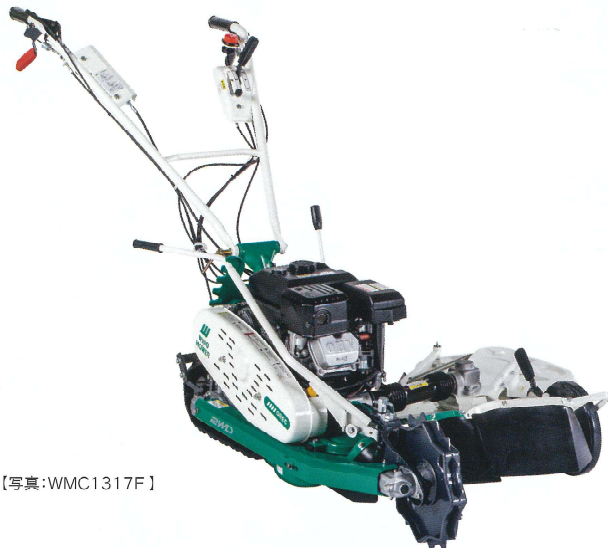

【写真:WMC1317F】

最大出力 7.0ps (5.1kW)	刈幅 690~1,020mm (355mm×3)	走行 前進:2速 後進:1速	駆動 2WD	フリー ナイフ	前輪 角度調整
ゴム クローラー	ラクラク 旋回機能				

¥493,900 (税込10%)

(本体価格 ¥449,000)

刈取部3連、最大刈幅1,020mmのワイドモデルです。

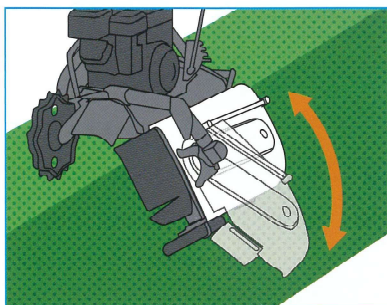

カバースイング機構

側面の刈幅が350～670mmまで4段階調整できます。

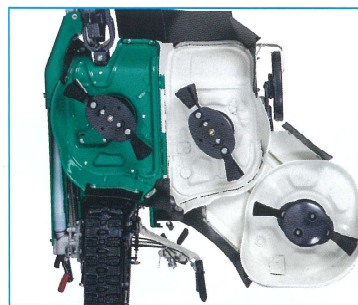

3連フリーナイフ

3連のフリーナイフが、長めのあぜもしっかり刈り取ります。

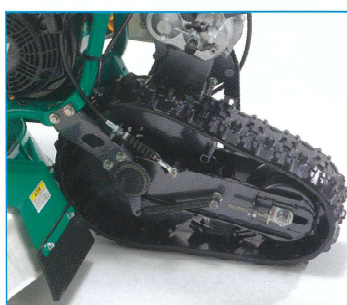

クローラー

クローラーが直進性をアシストします。



平地刈り

平地刈りは最大1,020mmが可能です。

ウイングモアーだと、こんなに速く刈れる!

速度	作業時間 (直線刈り時)
1速	約5分
2速	約3分
3速 <small>※PRO仕様のみ</small>	約2分

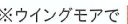
※ウイングモアで  の面を刈った時の作業時間(直線刈り時)

最速 2分
片道100m

※上記数値は、左記圃場条件に基づく参考値です。

あなたにぴったりのウイングモアーは?

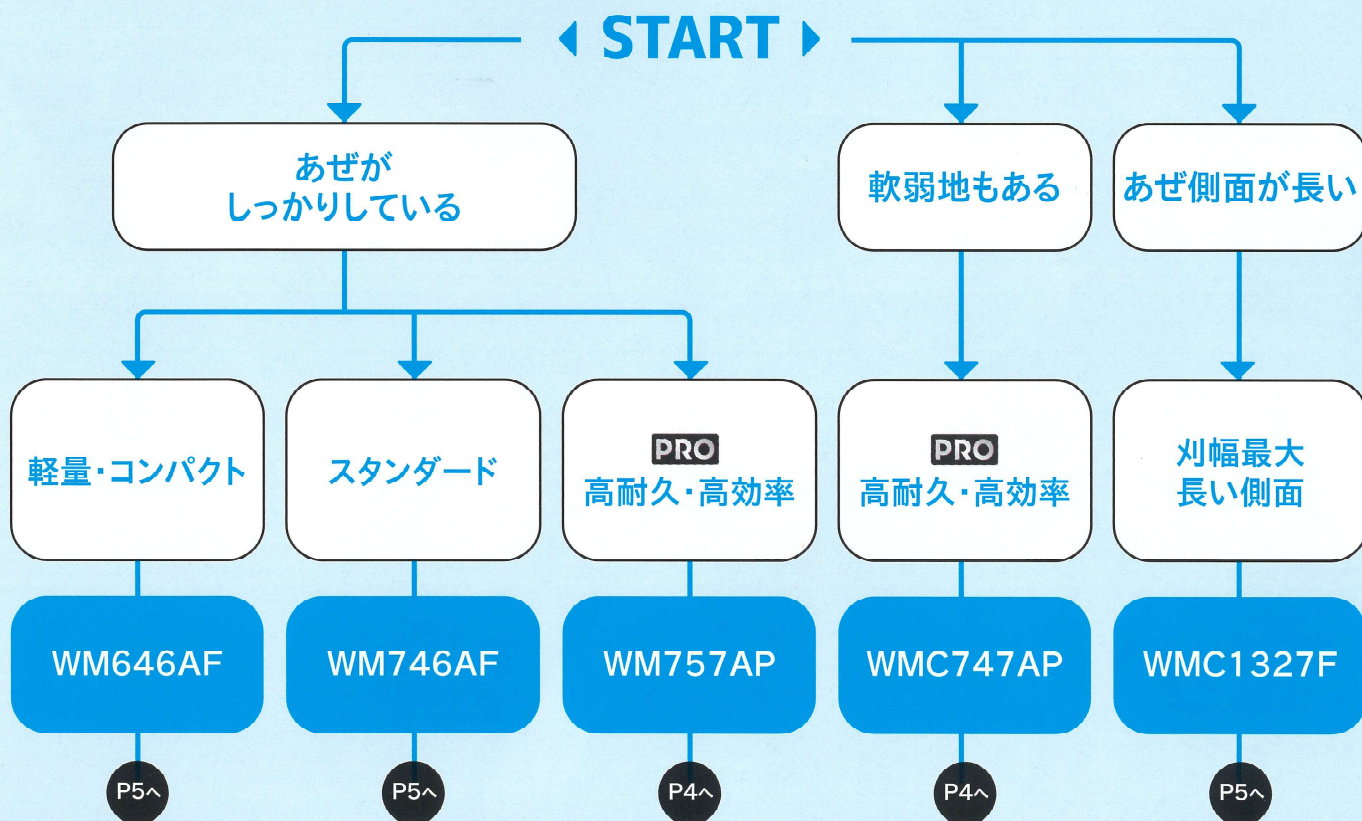

機能	WM646AF	WM746AF	WM757AP	WMC747AP	WMC1327F
ハンドル上下	●	●	●	●	●
ハンドル左右			●		
ワイドタイヤ	●	●	●		
クローラー				●	●
3速仕様			●	●	
耐候性鋼カバー			●	●	
前輪角度調整			●	●	
カバースイング機構					●
NEW 積載用固定フック	●	●	●	●	●
NEW 刈取部5段階調整	●	●	●	●	
バック機能	●	●	●	●	●
2WD	●	●	●	●	●

品名		ウイングモアー	
型式	WM646AF		WM746AF
全長×全幅×全高(mm)	1,780×880×940		1,780×905×940
総重量(kg)	72		74
本体	車速(km/h)	前進①1.3 ②2.2 後進①1.7	前進①1.3 ②2.2 後進①1.7
	能率(反/時間)	①0.8 ②1.3(直線刈時)	①0.9 ②1.5(直線刈時)
	車輪	前輪:スパイク車輪(φ306)後輪:幅広タイヤ/12×5.50-6	前輪:スパイク車輪(φ306)後輪:幅広タイヤ/12×5.50-6
	ハンドル左右	-	-
	ハンドル上下	菊座固定式	菊座固定式
	走行クラッチ	噛合式	噛合式
作業部	ベルト(走行)	Vベルト SA29×1本	Vベルト SA29×1本
	刈幅(mm)	600	690
	刈高(mm)	10~70(4段階調整)	10~70(4段階調整)
	ナイフ	フリーナイフ×8枚	フリーナイフ×8枚
	ベルト(刈取)	コグベルト HP-II SB44×1本	コグベルト HP-II SB44×1本
	作業クラッチ	ダブルテンション	ダブルテンション
エンジン	型式	GB181PN-413	GB181PN-413
	出力kW(ps)	4.6kW(6.3ps)	4.6kW(6.3ps)
	油量/燃料	⑥0.55ℓ ③3.6ℓ	⑥0.55ℓ ③3.6ℓ
	E/GコードNo.	9018-0920	9018-0920
製品コードNo.	0321-0320		0317-0420
価格(税込10%)	¥328,900		¥339,900

品名		ウイングモアー			
型式	WM757AP	WMC747AP		WMC1327F	
全長×全幅×全高(mm)	1,780×915×940	1,835×950×1,055		1,760×970(～1,220)×950	
総重量(kg)	81	89		93	
本体	車速(km/h)	前進①1.3 ②2.2 ③3.2 後進①1.3	前進①1.3 ②2.2 ③3.2 後進①1.3	前進①1.3 ②2.2 後進①1.7	
	能率(反/時間)	①0.9 ②1.6 ③2.3(直線刈時)	①0.9 ②1.6 ③2.3(直線刈時)	①1.3 ②2.2(直線刈時)	
	車輪	前輪:スパイク車輪(φ306)後輪:幅広タイヤ/12×5.50-6	前輪:スパイク車輪(φ306)後輪:ゴムクローラ(幅120mm/接地面250mm)		前輪:スパイク車輪(φ306)後輪:ゴムクローラ(幅120mm/接地面250mm)
	ハンドル左右	回動3段固定(左右各1段)	-		-
	ハンドル上下	菊座固定式	菊座固定式		菊座固定式
	走行クラッチ	噛合式	噛合式		噛合式
作業部	ベルト(走行)	Vベルト SA31×1本	Vベルト SA30×1本	Vベルト LA26×1本	
	刈幅(mm)	710	710	690~1,020	
	刈高(mm)	10~70(4段階調整)	10~70(4段階調整)	10~70(4段階調整)	
	ナイフ	フリーナイフ×8枚	フリーナイフ×8枚	フリーナイフ×12枚	
	ベルト(刈取)	コグベルト HP-II SB44×1本	コグベルト HP-II SB34×1本	コグベルト HP-II SB26×1本	
	ベルト(オフセット)	-	-	LA45(AG-X)×1本	
エンジン	型式	GB221PN-412	GB221PN-412	GB221PN-412	
	出力kW(ps)	5.1kW(7.0ps)	5.1kW(7.0ps)	5.1kW(7.0ps)	
	油量/燃料	⑥0.55ℓ ③3.6ℓ	⑥0.55ℓ ③3.6ℓ	⑥0.55ℓ ③3.6ℓ	
	E/GコードNo.	9019-0520	9019-0520	9019-0520	
製品コードNo.	0328-0220	0358-0120		0315-0420	
価格(税込10%)	¥394,900	¥449,900		¥493,900	

- 仕様数値は「参考数値」にて表しております。
- 掲載内容は、改良の為に予告なく変更する事があります。
- 社外品のナイフなどを使用する場合は保証の対象外となります。
- エンジン出力数値はgross値です。
- カタログ記載内容は、2026年1月現在のものです。
- 税込価格は消費税率10%の価格になります。



品質国際規格「ISO9001」と環境国際規格「ISO14001」の認証を取得しています。

販売店

日常点検・年次点検を行いましょう。

- 使用前には必ずナイフ、ベルトなどの点検を実施して、安全を確認して下さい。
- 故障・事故を未然に防止するために、付属の年次点検表に従い、定期点検を必ず受けて下さい。

安全に関するご注意

- 安全な作業を行うために取扱説明書を充分お読み頂き、理解した上で使用して下さい。
- 安全のため適応勾配以内でのご使用をお願いします。
- 作業現場の状況によって石等が飛散する場合があります。このような場所内の異物は予め取り除き、飛散事故防止のため、作業中は周囲に人等を近づけないで下さい。